

stocker

www.stockergarden.com

PRIRUČNIK

Art. 316 / Art. 317



ELEKTRIČNA TESTERA MAGMA E-100 / E-150 LM



v. 01



Via Industria 1/7 Industriestraße - I-39011 Lana (BZ)
Tel. +39 0473 563277 - Fax +39 0473 563482
info@stockergarden.com - www.stockergarden.com

ELEKTRIČNA TESTERA E-100/E-150 LM ART.316/ART.317

UVOD

Električna testere MAGMA E-100/E-150 LM su proizvedene po poslednjoj tehnologiji, što im pruža dobru prenosivost, trajnost i jednostavno korišćenje.

Priručnik sadrži važne informacije o bezbednosti, konstrukciji, korišćenju, održavanju, skladištenju i savete za rešavanje problema. Čuvajte uputstva i obezbedite da uvek budu dostupna ostalim korisnicima. S obzirom na stalni razvoj tehnologije, tehničke i vizuelne izmene uputstva mogu biti izvedene bez predhodne najave. Slike u ovom priručniku su samo ilustrativne i mogu se razlikovati od isporučenog proizvoda.

Ako se ovaj proizvod koristi za neodobrene namene, to može uzrokovati oštećenje opreme i izazvati štetu korisniku. Uređaj mogu koristiti samo odrasle osobe. Maloletna lica starosti preko 16 godina mogu koristiti uređaj pod nadzorom odrasle osobe. Radnik ili korisnik snosi punu odgovornost u slučaju nezgode tokom upotrebe, povrede nanete drugom licu ili gubitka imovine drugog lica.

Stocker nema odgovornost za štetu prouzrokovanu nenamenskom ili nepropisnom upotrebom.

161.

INDEKS

1. OPŠTI OPIS	164
2. SASTAVNI DELOVI	165
3. BEZBEDONOSNA UPUTSTVA	166
* SIMBOLI	166
* SIMBOLI U PRIRUČNIKU	166
* SIMBOLI NA BATERIJI	167
* SIMBOLI NA PUNJAČU BATERIJE	168
* OPŠTA SIGURNOSNA UPUTSTVA ZA ELEKTRIČNE ALATE	168
* BEZBEDNOST U RADNOM OKRUŽENJU	169
* ELEKTRIČNA BEZBEDNOST	169
* LIČNA BEZBEDNOST	170
* BEZBEDNA UPOTREBA ELEKTRIČNIH ALATA	172
* UPOZORENJA ZA BEŽIČNE ALATE	173
* BEZBEDONOSNA UPUTSTVA ZA MAČ TESTERE	174
* BEZBEDONOSNA UPUTSTVA ZA LANAC	175
* POSEBNA SIGURNOSNA UPUTSTVA	175
* OSTALA SIGURNOSNA UPUTSTVA	176
* POSEBNA SIGURNOSNA UPUTSTVA ZA ALATE SA BATERIJAMA	176
* MERE OPREZA KOJE TREBA POŠTOVATI TOKOM UPOTREBE	177
* UPOZORENJA U SLUČAJU POVRATNOG UDARCA	178
* UPOZORENJA U SLUČAJU ZATEZANJA LANCA TESTERE	179
* UPOZORENJA U SLUČAJU KONTRA POTISKA	179
* OSTALI RIZICI	181
4. TEHNIČKI PODACI	182
5. DELOVI I REZERVNI DELOVI	184
6. MONTAŽA	186
* ELEKTRIČNA TESTERA MAGMA E-100/E-150 LM	186
* POSTAVLJANJE MAČA I LANCA TESTERE	186
* UKLANJANJE MAČA I LANCA TESTERE	186

* ZATEZANJE LANCA	187
* SNABDEVANJE LANCA TESTERE ULJEM	188
* PROVERAVANJE TESTERE	188
* PROVERAVANJE MAČA TESTERE	189
* PROVERA PRAŽNENJA ULJA IZ LANCA TESTERE	189
* PROVERA POKRETANJA TESTERE	190
7. UPOTREBA	191
* PROVERAVANJA PRE UPOTREBE	191
* UPUTSTVA ZA UPOTREBU	192
* OPŠTA UPUTSTVA	194
* PUNJENJE BATERIJE	195
* RADNI USLOVI	196
* PRAVILNA UPOTREBA PUNJAČA	196
* UPOZORENJA O RADU	197
* ČITANJE LED DISPLEJA	199
* VIZUELNA SVETLA UPOZORENJA	200
8. ČIŠĆENJE I ODRŽAVANJE	201
* DELOVI PRIBORA ZA ODRŽAVANJE	201
* ČIŠĆENJE	202
* ČIŠĆENJE TESTERE	202
* ČIŠĆENJE MAČA I TESTERE	203
* PODMAZIVANJE LANCA	204
* PODMAZIVANJE MOTORA	205
* ODRŽAVANJE LANČANIKA	205
* OŠTRENJE LANCA	206
* OŠTRENJE	207
9. GDE ČUVATI ELEKTRIČNU TESTERU	208
* ČUVANJE	208
* PREPORUČENE TEMPERATURE ČUVANJA	208
10. ODLAGANJE OTPADA I ZAŠTITA ŽIVOTNE SREDINE	209
11. REŠAVANJE PROBLEMA	210

1. OPŠTI OPIS

Ove električne testere mogu da se koriste za grana i drveta malog prečnika. Idealne su za održavanje vrtova I voćnjaka, zahvaljujući njihovom kapacitetu sečenja, 80 mm za ART.316 I 120mm za ART.317 I brzinom sečenja 12m/s. Mogu da ih koriste samo obučene odrasle osobe, dobrog zdravlja I koje nisu pod dejstvom alkohola ii droge. Maloletna lica iznad 16 godina mogu da ih koriste pod nadzorom odrasle osobe. Ne smeju ih koristiti osobe sa invaliditetom I maloletna lica ispod 16 godina starosti. Testera se ističe svojim kompaktnim I ergonomskim dizajnom što je čini lakom za upotrebu I smanjuje potreban napor. Testera je opremljena sa 2.6Ah/21.6V punjivom litijum jonskom baterijom I dodatnom rezervnom baterijom.

Testeru dobijate u zgodnom I čvrstom koferu koji sadrži dve litijum jonske baterije , dupli punjač I pribor za održavanje. Posle tri minuta nekorišćenja testera ulazi u stand-by mod (sigurnosno zaključavanje) I emituje tri zvučna signala u brzom nizu , bip-bip-bip.

2. SASTAVNI DELOVI

1. ELEKTRIČNA TESTERA MAGMA E-100/ E-150 LM
2. DVE LITIJUM JONSKE BATERIJE
3. DUPLI PUNJAČ BATERIJA
4. KUTIJA ALATA
5. PRIRUČNIK
6. KOFER
7. GARANCIJA

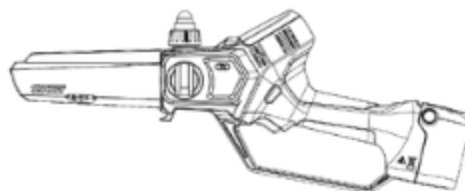

3.

BEZBEDONOSNA UPUTSTVA

U slučaju lične zaštite i bezbednosti drugih lica, molimo Vas da pročitate pažljivo priručnik pre nego što prvi put upotrebite makaze. Čuvajte priručnik na sigurnom mestu. Ukoliko dođe do promena nad vlasništvom makaza , molimo prosledite priručnik novom vlasniku .

DEFINICIJE SIMBOLA

U ovom odeljku su detaljno opisani simboli koji se nalaze na makazama.

SIMBOLI U PRIRUČNIKU



UPOZORENJE : BUDITE KRAJNJE OPREZNI KAKO BISTE SPREČILI ŠTETU ILI POVREDE



UPUTSTVO : KORACI U SPREČAVANJU ŠTETE I BEZBEDNOST



PROČITAJTE PAŽLJIVO : PROČITAJTE PRIRUČNIK SA UPUTSTVIMA PAŽLJIVO



RUKAVICE : MOLIMO VAS DA NOSITE RUKAVICE DA ZAŠTITITE RUKU I PRSTE OD POVREDE



ZAŠTITA OČI/UŠI : KORISTITE ZAŠTITU ZA OČI I UŠI



VLAGA : NE RADITE PO KIŠI

OTPAD : MOLIMO VAS DA NE BACATE BATERIJE U KUĆNO SMEĆE. MOLIMO VAS ODNESITE STARE UPOTREBLJENE BATERIJE U NAJBЛИŽI CENTAR ZA RECIKLAŽU



OPASNOST OD POSECANJA: Kod upotrebe ovog električnog alata postoji opasnost od posekotina ili potpunog amputiranja jednog ili više ekstremiteta tela



Proverite pravac lanca



Držati dalje od vatre i izvora toplote



Nosite zaštitnu odeću



Nosite neklizajuću obuću



Podmažite lanac



UPOZORENJE : Izbegavajte povratni udarac



Držite dalje od vlage

SIMBOLI NA BATERIJI



LITIJUMSKA BATERIJA. NEMOJTE JE ODLAGATI U KUĆNI OTPAD.

NE IZLAŽITE BATERIJU VATRI . MOŽE DA EKSPLODIRA.



NEMOJTE DRŽATI BATERIJE U VODI ILI VLAŽNOJ SREDINI JER MOŽE DA EKSPLODIRA.



NE IZLAŽITE BATERIJE DIREKTNOM SUNCU ILI NA VRELIM POVRŠINAMA JER MOŽE DA EKSPLODIRA. (MAKSIMALNA TEMPERATURA 60°C)



RECIKLIRAJTE BATERIJE I NE BACAJTE IH U KUĆNI OTPAD. MOLIMO VAS ODNESITE STARE I UPOTREBLJENE BATERIJE U NAJBЛИŽI CENTAR ZA RECIKLAŽU.



SIMBOLI NA PUNJAČU



Isključivo za sobnu upotrebu



Koaksijalni konektor sa unutrašnjim pozitivnim polom i eksternim negativnim polom Sadrži teške metale u skladu sa RoHs direktivom



Uređaj II klase zaštite



IP20 klasa zaštite



Zaštita od visoke temperature , max. Sobna temperatura 35 °C



Klasa energetske efikasnosti uređaja



MOLIMO VAS DA NE ODLAŽETE BATERIJE U KUĆNI OTPAD. ODNESITE STARE I ISKORIŠĆENE BATERIJE U NAJBЛИŽI CENTAR ZA RECIKLAŽU.

OPŠTA SIGURNOSNA UPUTSTVA ZA ELEKTRIČNE ALATE



UPOZORENJE !

- 1. PROČITAJTE SVA BEZBEDONOSNA UPUTSTVA. NEPRIDRŽAVANJE UPOZORENJA I UPUTSTAVA MOŽE DOVESTI DO STRUJNOG UDARA, POŽARA I/ILI OZBILJNIH POVREDA.**
- 2. ČUVAJTE SVA UPUTSTVA ZA NAREDNE UPOTREBE.**
- 3. U SVIM SLEDEĆIM UPOZORENJIMA TERMIN „ELEKTRIČNI ALAT“ ODNOSI SE NA ALATE SA BATERIJSKIM NAPAJANJEM (BEŽIČNO).**

BEZBEDNOST U RADNOM OKRUŽENJU

- 1. ODRŽAVAJTE RADNO OKRUŽENJE DA BUDE ČISTO I OSVETLJENO. SLABA VIDLJIVOST MOŽE DOVESTI DO NEZGODA.**
- 2. NE KORISTITE ELEKTRIČNI ALAT U OPASNIM USLOVIMA, KAO ŠTO SU OKRUŽENJA SA ZAPALJIVIM TEČNOSTIMA, GASOM ILI PRAŠINOM. VARNICE IZ ELEKTRIČNOG ALATA MOGU DA ZAPALE PRAŠINU ILI GAS.**
- 3. KORISTITE ELEKTRIČNI ALAT BEZ IKAKVOG OMETANJA PAŽNJE. NEPAŽNJA MOŽE MOŽE DOVESTI DO TOGA DA KORISNIK IZGUBI KONTROLU NAD ALATOM.**
- 4. POSMATRAČI, DECA I ŽIVOTINJE KOJI NISU SVESNI PRAŠINE I OTPADAKA DRVETA KOJI LETE MOGU BITI U OPASNOSTI I MOGU BITI OZBILJNO POVREĐENI. MOLIMO VAS DA UDALJITE LJUDE, DECU I ŽIVOTINJE IZ RADNOG OKRUŽENJA.**
- 5. TESTERA NIJE VODOOTPORNA I MOŽE IZAZVATI ELEKTRO ŠOK AKO SE KORISTI PO KIŠI ILI U VLAŽNOJ SREDINI ŠTO MOŽE DOVESTI DO POVREDA ILI OŠTEĆENJA TESTERE. NE KORISTITE TESTERU PO KIŠI ILI U VLAŽNOJ SREDINI.**
- 6. MOTOR TESTERE MOŽE STVORITI VARNICE KOJE MOGU IZAZVATI POŽARE ILI EKSPLOZIJE U SREDINAMA U KOJIMA POSTOJE ZAPALJIVI I EKSPLOZIVNI MATERIJALI. To može dovesti do povreda, smrti ili oštećenja imovine. Ne koristite testeru u sredini sa zapaljivim i eksplozivnim materijalom.**

ELEKTRIČNA BEZBEDNOST

1. IZBEGAVAJTE KONTAKT TELA SA PRIZEMLJENIM POVRŠINAMA KAO ŠTO SU CEVI, RADIJATORI, ŠTEDNJACI I FRIŽIDERI. AKO JE VAŠE Telo PRIZEMLJENO TO ĆE POVEĆATI RIZIK OD STRUJNOG UDARA.
2. NE IZLAŽITE ELEKTRIČNI ALAT KIŠI . VODA KOJA ULAZI U ELEKTRIČNI ALAT POVEĆAVA RIZIK OD STRUJNOG UDARA.
3. AKO JE PUNJENJE ALATA U VLAŽNOJ SREDINI NEZAIBILAZAN, KORISTITE REZIDUALNI TRENUTNI UREĐAJ (RCD) KOJI ŠTITI SNABDEVANJE STRUJOM. UPOTREBA RCD SMANJUJE RIZIK OD STRUJNOG UDARA.
4. UTIKAČ ELEKTRIČNOG ALATA MORA ODGOVARATI UTIČNICI I NE SME NIKAKO DA SE MODIFIKUJE. NE SME SE KORISTITI ZAMENSKI UTIKAČ, ZATO ŠTO ELEKTRIČNI ALAT MORA BITI UZEMLJEN. NEMODIFIKOVANI UTIKAČ I ODGOVARAJUĆA UTIČNICA SMANJUJU RIZIK OD STRUJNOG UDARA.

LIČNA BEZBEDNOST



OPASNOST OD POSEKOTINA

1. Upotrebom ovog električnog alata postoji rizik od posekotina i potpunog amputiranja jednog ili više ekstremiteta tela.
2. BUDITE BUDNI, NA OPREZU I OBRATITE PAŽNJU TOKOM KORIŠĆENJA NA ELEKTRIČNI ALAT. NEMOJTE KORISTITI ELEKTRIČNI ALAT KADA STE UMORNI, POD DEJSTVOM ALKOHOLA ILI MEDIKAMENATA. ZASPAVŠI ILI GUBEĆI SVEST TOKOM UPOTREBE ELEKTRIČNOG ALATA MOŽETE ZADOBITI OZBILJNE POVREDE.
3. KORISTITE LIČNU ZAŠTITNU OPREMU. UVEK NOSITE ZAŠTITNE NAOČARE I ZAŠTITNU OPREMU KAO ŠTO SU MASKE ZA PRAŠINU, NEKLIZAJUĆE ZAŠTITNE CIPELE, ŠLEMOVE, ZAŠTITU ZA UŠI ITD. NOŠENJE ZAŠTITNE OPREME U NEPRIKLADNIM USLOVIMA MOŽE SMANJITI MOGUĆE POVREDE.
4. KAKO BI SPREČILI SLUČAJNO UKLJUČIVANJE, PROVERITE DA LI JE PREKIDAČ U POLOŽAJU OFF KADA POVEZUJETE NAPAJANJE, BATERIJU , KADA PODIŽETE ILI PRENOSITE ALAT.
5. UKLONITE SVE KLJUČEVE I ODVIJAČE PRE NEGO ŠTO UKLJUČITE ELEKTRIČNI ALAT. ODVIJAČ ILI KLJUČ KOJI OSTANU NA POKRETNIM DELOVIMA ELEKTRIČNOG ALATA MOGU MOGU IZAZVATI LIČNE POVREDE.
6. NEMOJTE PREKORAČITI DOMAŠAJ I IZGUBITI RAVNOTEŽU. UVEK OBRATITE PAŽNJU NA UPORIŠTE I RAVNOTEŽU TELA. TO OMOGUĆAVA DOBRU KONTROLU ELEKTRIČNOG ALATA POSEBNO TOKOM NEOČEKIVANIH SITUACIJA.
7. OBUCITE SE PROPISNO. NEMOJTE NOSITI LABAVU ODEĆU ILI NAKIT. DRŽITE DALJE ODEĆU, RUKAVICE I KOSU OD POKRETNIH DELOVA testere. LABAVA ODEĆA I DODACI, ILI DUGA KOSA MOGU BITI ZAHVAĆENI POKRETNIM DELOVIMA TESTERE.
8. AKO SE KORISTE UREĐAJI ZA UKLANJANJE STRUGOTINE I SAKUPLJANJE PRAŠINE, UVERITE SE DA SU OVI UREĐAJI PRAVILNO POVEZANI I UPOTREBLJENI. OVI UREĐAJI MOGU SMANJITI RIZIK OD OŠTEĆENJA PROUZROKOVANOG PRAŠINOM.
9. TOKOM RADA TESTERE MOŽE DOĆI DO IZBACIVANJA OTPADAKA I PILJEVINE I FIZIČKIH POVREDA.
A) KORISTITE ZAŠTITNE NAOČARE TOKOM RADA.
B) NOSITE ZAŠTITU ZA LICE.
C) NOSITE ODEĆU SA DUGIM RUKAVIMA.
10. PADAJUĆI PREDMETI MOGU DOVESTI DO POVREDA GLAVE.
11. TOKOM RADA, FORMIRAJE SE OBLAK PRAŠINE I PILJEVINE, ŠTO MOŽE DOVESTI DO SLABE CIRKULACIJE VAZDUHA I MOGUĆE ALERGIJSKE REAKCIJE.
12. NEPROPISNA ODEĆA MOŽE DA SE ZAKAČI ZA GRANE I KROŠNJU, ŠTO UTIČE NA RAD SA TESTEROM. NEPROPISNO ODEVANJE MOŽE DOVESTI DO OZBILJNIH POVREDA.
13. KADA PRILAZITE TESTERI DOK JE U RADU, POSTOJI RIZIK OD OZBILJNIH POVREDA KORISNIKA.
A) NOSITE PANTALONE SA NIVOOM ZAŠTITE KOJI JE DEFINISAN U SKLADU SA BRZINOM TESTERE.
14. KORISNIK MOŽE BITI POVREĐEN TOKOM SEČENJA DRVETA. KORISNIK MOŽE NEHOTICE DA DODIRNE OŠTRE IVICE LANCA DOK ČISTI MAŠINU ILI LANAC.
15. NEADEKVATNA OBUĆA MOŽE DOVESTI DO KLIZANJA ILI PADA. KORISNIK MOŽE BITI POVREĐEN AKO DODIRNE LANAC TESTERE TOKOM PADA.
A) NOSITE ZAŠTITNE ČIZME POSEBNO NAPRAVLJENE ZA RAD SA TESTEROM, SA NIVOOM ZAŠTITE U SKLADU SA BRZINOM TESTERE.

BEZBEDNA UPOTREBA ELEKTRIČNOG ALATA

1. NEMOJTE PREOPTEREĆIVATI ALAT IZNAD DEFINISANIH OPERATIVNIH SPECIFIKACIJA. ODABIR PRAVOG ELEKTRIČNOG ALATA ĆE UČINITI VAŠ RAD EFIKASNIJIM I MNOGO BEZBEDNIJIM.

UPOTREBA TESTERE, BATERIJE I PUNJAČA IZNAD PREDVIĐENIH PROIZVODNIH SPECIFIKACIJA MOŽE REZULTIRATI OZBILJNIM POVREDAMA I OŠTEĆENJEM IMOVINE.

2. NEMOJTE POKUŠAVATI DA UPOTREBITE ALAT UKOLIKO JEDAN OD PREKIDAČA NE RADI ISPRAVNO. ELEKTRIČNI ALATI KOJI NE MOGU PRAVILNO BITI KONTROLISANI PREKIDAČIMA SU OPASNI I MORAJU SE POPRAVITI.

3. ISKLJUČITE ELEKTRIČNI ALAT IZ BATERIJE PRE PODEŠAVANJA, ČIŠĆENJA, ODRŽAVANJA, ZAMENE DODATNIH ELEMENATA PRE USKLADIŠTENJA ALATA. OVAJ POSTUPAK ĆE UMANJITI RIZIK OD SLUČAJNOG STARTOVANJA ALATA.

4. ALAT KOJI SE NE KORISTI DRŽATI VAN DOMAŠAJA DECE.

5. NEMOJTE DOZVOLITI LJUDIMA KOJI NISU UPOZNATI SA RADOM ALATA ILI NISU PROČITALI UPUTSTVA DA GA KORISTE. ELEKTRIČNI ALATI MOGU BITI OPASNI ZA OSOBE KOJE NISU PRAVILNO OBUČENE.

6. ODRŽAVANJE ALATA : PROVERITE DA LI SU POKRETNI DELOVI U POZICIJI ILI SU BLOKIRANI, PROVERITE DA LI POSTOJE BILO KAKVA OŠTEĆENJA DELOVA I DRUGE OKOLNOSTI KOJE MOGU UTICATI NA RAD ALATA. UKOLIKO JE OŠTEĆEN, ALAT MORA BITI POPRAVLJEN PRE UPOTREBE. VEĆINA NEZGODA NASTAJE ZBOG SLABOG ODRŽAVANJA ALATA.

7. UVEK ODRŽAVAJTE LANAC TESTERE OŠTRIM I ČISTIM. DOBRO ČUVAN ALAT SA NAOŠTRENIM LANCEM ĆE SE RETKO KAD ZAGLAVITI I BIĆE LAKŠI ZA RUKOVANJE.

8. KORISTITE ELEKTRIČNI ALAT I DODATKE U SKLADU SA OPERATIVNIM UPUTSTVIMA I RADNIM USLOVIMA. OPASNO JE KORISTITI ELEKTRIČNI ALAT ZA NAMENU ZA KOJU NIJE PREDVIĐEN.

9. KAKO BI SE PRODUŽIO VEK OPREME I SPREČILO KVARENJE, NEOPHODNO JE SKLADIŠTITI ALAT SA DOVOLJNO NAPUNJENOM BATERIJOM. KADA NIJE U UPOTREBI, PUNITE BATERIJU NAJMANJE JEDNOM NA SVAKIH ŠEST MESECI.

10. NE UKLJUČUJTE PREKIDAČ U TOKU SKLADIŠTENJA ALATA.

UPOZORENJA ZA BEŽIČNE ELEKTRIČNE ALATE

1. PRE UMETANJA BATERIJE U TESTERU, UVERITE SE DA SU OKIDAČ I DUGMAD ZA ZAKLJUČAVANJE U NEUTRALNOM POLOŽAJU KAKO BI SPREČILI SLUČAJNO UKLJUČIVANJE.

2. PUNJENJE VRŠITI ISKLJUČIVO PUNJAČEM DOSTAVLJENIM OD STOCKER-A. UPOTREBA NEODGOVARAJUĆEG PUNJAČA POVEĆAVA RIZIK OD POŽARA.

3. KORISTITI SAMO BATERIJE KOJE SU DOPREMLJENE OD STOCKER-A. UPOTREBA NEORIGINALNIH BATERIJA MOŽE DOVESTI DO OŠTEĆENJA ILI POŽARA.

4. KADA BATERIJE NISU U UPOTREBI, DRŽITE IH DALJE OD DRUGIH METALNIH PREDMETA, KAO ŠTO SU SPAJALICE ZA PAPIR, NOVČIĆI, KLJUČEVI, EKSERI, ZAVRTNJI ILI DRUGI MANJI METALNI PREDMETI, U SLUČAJEVIMA KADA JE JEDAN KRAJ POVEZAN SA DRUGIM KRAJEM. KRATAK SPOJ NA KRAJU BATERIJE MOŽE IZAZVATI POŽAR.

5. KADA SE KORISTI NEPROPISNO, IZ BATERIJE MOŽE PRSKATI TEČNOST SA KOJOM MORATE IZBEĆI KONTAKT. AKO SLUČAJNO DOBETE U KONTAKT SA TEČNOSTI, ISPERITE SA VODOM. AKO TEČNOST DOSPE U KONTAKT SA OČIMA, POTRAŽITE POMOĆ LEKARA. TEČNOST KOJA ISCURI IZ BATERIJE JE KOROZIVNA I ZAPALJIVA.

6. ČUVAJTE SVE DELOVE TELA DALJE OD TESTERE DOK RADITE SA NJOM. PRE STARTOVANJA TESTERE, UVERITE SE DA LANAC NI SA ČIME NE BUDE U KONTAKTU. NAJMANJA SMETNJA PRI RADU MOŽE DOVESTI DO TOLA DA ODEĆA ILI DELOVI TELA BUDU UVUČENI U LANAC TESTERE.

7. NOSITE ZAŠTITNE NAOČARE I SLUŠNU ZAŠTITU. PREPORUČLJIVO JE NOSITI DODATNU ZAŠTITNU OPREMU KAKO BI ZAŠTITILI GLAVU, RUKE, NOGE I STOPALA. POTPUNA ZAŠTITNA ODEĆA ĆE UMANJITI LIČNE POVREDE NASTALE OD OPILJAKA ILI SLUČAJNOG KONTAKTA SA LANCEM.

8. OBAVEZNO STAJATI NA ČVRSTOJ, SIGURNOJ I RAVNOJ PODLOZI PRE UPOTREBE TESTERE. KLIZAVE I NESTABILNE PODLOGE KAO ŠTO SU MERDEVINE, MOGU DOVESTI DO GUBITKA RAVNOTEŽE I KONTROLE NAD TESTEROM.

9. MATERIJALI VRLO TANKE DEBLJINE MOGU ZAGLAVITI LANAC KADA SE SEKU ŽBUNJE I MLADICE, MOGU KAD SE OSLOBODE DA POGODE KORISNIKA ILI DA MU NARUŠE RAVNOTEŽU.

10. ISKLJUČITE TESTERU PRE TRANSPORTOVANJA, DRŽITE ČVRSTO PREDNJU RUČKU I ODRŽAVAJTE ODGOVARAJUĆU RAZDALJINU OD TELA. TOKOM TRANSPORTA POKRIJTE MAČ POKLOPCEM.

11. PRAVILNA UPOTREBA TESTERE SMANJUJE MOGUĆNOST SLUČAJNOG KONTAKTA SA LANCEM U POKRETU.

12. PODMAŽITE, ZATEGNITE LANAC I ZAMENITE DODATKE U SKLADU SA UPUTSTVIMA. NEPROPISNO PODMAZIVANJE I ZATEZANJE MOŽE DOVESTI DO KVARA ILI POVEĆATI ŠANSU ZA POVRATNI UDARAC.

13. ODRŽAVAJTE RUČKU DA BUDE SUVA, ČISTA, OSLOBOĐENA OD VIŠKA ULJA I MASTI. UMAŠĆENA RUČKA POVEĆAVA ŠANSU DA SE IZGUBI KONTAKT I DA SE TAKO IZGUBI KONTROLA NAD ALATOM.

14. KORISTITI SAMO ZA SEČENJE DRVETA. KORISTITI SAMO ZA SVRHE ZA KOJE JE TESTERA DIZAJNIRANA. NA PRIMER NEMOJTE KORISTITI TESTERU ZA SEČENJE PLASTIKE, KAMENA, ILI MATERIJALA KOJI NISU OD DRVETA. UPOTREBA TESTERE ZA SVRHE ZA KOJE NIJE NAMENJENA MOŽE DOVESTI DO NEZGODA.

UPUTSTVA ZA BEZBEDNOST SA MAČEM

MAČ TESTERE JE BEZBEDAN ZA UPOTREBU POD SLEDEĆIM USLOVIMA :

1. UKOLIKO SU FUNKCIJE MAČA NETAKNUTE.
2. AKO MAČ NIJE DEFORMISAN ILI NEKOMPLETAN.
3. AKO DUBINA ŽLEBOVA MAČA NE POKAZUJE OČIGLEDNA VARIRANJA.
4. AKO JE ŽLEB MAČA GLADAK I BEZ OŠTEĆENIH IVICA.
5. AKO NEMA SUŽENJA ILI PUKOTINA U ŽLEBU MAČA.

UPOZORENJE !

UKOLIKO MAČ NIJE U DOBROM STANJU NEĆE DOBRO ODGOVARATI LANCU. LANAC MOŽE DA ISKOČI IZ MAČA , ŠTO MOŽE DOVESTI DO POVREDA ILI SMRTI.

1. UPOTREBITI MAČ SAMO AKO JE BEZ OŠTEĆENJA.
2. AKO ŽLEB MAČA IMA MANJU DUBINU OD MINIMUMA, ZAMENITE GA.
3. OČISTITE NEČISTOĆE IZ MAČA PRE UPOTREBE TESTERE.

UPUTSTVA ZA BEZBEDNOST ZA LANAC TESTERE

UPOTREBA LANCA JE BEZBEDNA POD SLEDEĆIM USLOVIMA :

1. AKO JE LANAC NEOŠTEĆEN.
2. AKO SU REZNE IVICE REZAČA LANCA OŠTRE.
3. AKO DUBINA ZAREZA GLAVA REZNIH IVICA ISPUNJAVA USLOVE SERVISA.
4. AKO DUŽINA GLAVA REZNIH IVICA ISPUNJAVA USLOVE ZA MLEVENJE DRVETA.

UPOZORENJE !

AKO DELOVI I DODACI NE ISPUNJAVAJU STANDARDE BEZBEDNOSTI , ONI NE MOGU PRAVILNO DA IZVODE FUNKCIJE I BEZBEDNOST UREĐAJA NEĆE BITI EFEKTIVAN, ŠTO MOŽE DOVESTI DO OZBILJNIH POVREDA, ČAK I DO SMRTI.

5. NE KORISTITE OŠTEĆENE LANCE.
6. DROBLJENJE REZNIH GLAVA MORA BITI U SKLADU SA KRITERIJUMIMA U PRIRUČNIKU.
7. MOLIMO VAS DA KONTAKTIRATE LOKALNOG PRODAVCA ILI STOCKER AKO IMATE NEKIH PITANJA.

POSEBNA UPUTSTVA ZA BEZBEDNOST

1. DRŽITE ALAT NAJMANJE 40 CM UDALJENO OD SVIH DELOVA TELA.
2. NE UKLANJAJTE ODSEČENE GRANE DOK JE LANAC U POKRETU.
3. NEMOJTE DRŽATI U RUKAMA OBJEKTE KOJE NAMERAVATE DA SEČETE.
4. UKLANJAJTE ODSEČENE GRANE SAMO KAD JE ALAT ISKLJUČEN.
5. KAD KORISTITE ELEKTRIČNU TESTERU, I NAJMANJI PREVID MOŽE DOVESTI DO OZBILJNE POVREDE.
6. UVEK POMERAJTE TESTERU KORISTEĆI RUČKU KAD JE LANAC ZAUSTAVLJEN.
7. PAŽLJIVA UPOTREBA TESTERE SMANJUJE RIZIK POVREĐIVANJA OD LANCA TESTERE.

OSTALA UPUTSTVA ZA BEZBEDNOST

1. ZBOG LIČNE BEZBEDNOSTI, OBUCITE UDOBNU OPREMU, KAO ŠTO SU ČIZME KOJE SE NE KLIZAJU I ZAŠTITNE PANTALONE, RUKAVICE I NAOČARE.
2. NEMOJTE NOSITI LABAVU, DUGAČKU ODEĆU I NAKIT DA BI IZBEGLI DA BUDU ZAHVAĆENI POKRETNIM DELOVIMA TESTERE.
3. NE KORISTITE TESTERU SA BOSIM NOGAMA ILI U PAPUČAMA.
4. NE KORISTITE TESTERU PO KIŠI ILI BLIZU JAKIH MAGNETNIH POLJA.
5. TESTERA JE DIZAJNIRANA ZA REZIDBU GRANA. NE KORISTITE IH ZA REZANJE DRUGIH MATERIJALA. NE POKUŠAVAJTE DA UKLONITE ZAGLAVLJEN LANAC DOK NE ISKLJUČITE ALAT.
6. PRE POČETKA SEČENJA, PROVERITE DA LI IMA SKRIVENIH PREDMETA U KROŠNJI ILI MEĐU GRANAMA, KAO ŠTO SU ŽICE, KABLOVI I SL.
7. KADA KORISTITE TESTERU, UVEK JE DRŽITE JEDNOM RUKOM I UDALJITE JE NAJMANJE 15 cm UDALJENO OD DRUGE RUKE.
8. NE KORISTITE TESTERU BLIZU ZAPALJIVIH TEČNOSTI ILI GASOVA. AKO SE DESI KRATAK SPOJ TO MOŽE DOVESTI DO EKSPLOZIJE ILI POŽARA.
9. LANAC MORA UVEK DA SE PROVERAVA, ZUPCI MORAJU BITI PRAVILNO NAOŠTREN I PODMAZANOST LANCA MORAJU SE PERIODIČNO PROVERAVATI. LANAC SA NENAOŠTRENIM ZUPCIMA ĆE BRZO ISTROŠITI BATERIJU.
10. OSIM AKO NISTE ZA TO TRENIRANI , NEMOJTE SAMOSTALNO POPRAVLJATI TESTERU. POPRAVKE KOJE

NISU POMENUTE U PRIRUČNIKU MOGU DA IZVODE SAMO SPECIJALIZOVANE OSOBE AUTORIZOVANOG LOKALNOG PRODAVCA ILI STOCKER.

POSEBNA UPUTSTVA ZA BEZBEDNOST ZA BEŽIČNE ELEKTRIČNE ALATE

- 1. PRE UPOTREBE ILI PUNJENJA, UVERITE SE DA SU BATERIJE I PUNJAČ SUVI.**
- 2. PROVERITE DA LI JE PREKIDAČ BATERIJE U POLOŽAJU OFF PRE NEGO ŠTO UMETNETE BATERIJU. UMETANJE BATERIJE BEZ PREDHODNOG ISKLJUČIVANJA NA OFF MOGU OŠTETITI UREĐAJ.**
- 3. PUNJAČ BATERIJE JE DIZAJNIRAN ZA UPOTREBU U PROSTORIJI, NEOPHODNO JE OBEZBEDITI DA SE BATERIJE PUNE SAMO U SOBNIM USLOVIMA.**
- 4. PRE ČIŠĆENJA PUNJAČA , MOLIMO ISKLJUČITE PUNJAČ IZ AC IZLAZA I BATERIJE DA BI SMANJILI OPASNOST PO BEZBEDNOST.**
- 5. NE OSTAVLJAJTE BATERIJE NA DIREKTNJOJ SUNČEVOJ SVETLOSTI DUŽE VREME. NE OSTAVLJAJTE BATERIJE NA GREJNIM TELIMA. VRELINA MOŽE OŠTETITI BATERIJE I DOVESTI DO EKSPLOZIJE.**
- 6. PRE PUNJENJA, PROVERITE DA LI JE BATERIJA SASVIM HLADNA.**
- 7. NE OTVARAJTE BATERIJU DA BI IZBEGLI MEHANIČKA OŠTEĆENJA. TO MOŽE UZROKOVATI KRATAK SPOJ ILI EMITOVANJE GASA KOJI JE ŠKODLJIV ZA DISAJNI SISTEM. U SLUČAJU DA OSETITE NELAGODU, UDAHNITE SVEŽ VAZDUH I POTRAŽITE SAVET LEKARA.**
- 8. NE KORISTITE BATERIJE KOJE NISU PUNJIVE ILI DRUGI IZVOR NAPAJANJA KOJI NIJE ODOBREN OD STOCKER-A.**

MERE OPREZA KOJE TREBA POŠTOVATI TOKOM UPOTREBE

UPOZORENJE !

- 10. U ODREĐENIM OKOLNOSTIMA, KORISNIKU SE MOŽE DESITI DA NE BUDE FOKUSIRAN NA RAD I MOŽE BITI OZBILJNO POVREĐEN POSLE SPOTICANJA I PADANJA.**
 - A) UVEK RADITE SMIRENO I U SKLADU SA PLANIRANIM POSLOM.**
 - B) NE KORISTITE TESTERU PRI SLABOJ VIDLJIVOSTI I MRAKU.**
 - C) KORISTITE SAMO SOPSTVENU TESTERU.**
 - D) NE KORISTITE TESTERU IZNAD VISINE RAMENA.**
 - E) PAZITE NA PREPREKE.**
 - F) DOK RADITE SA TESTEROM, BUDITE U SIGURNOM POLOŽAJU I ODRŽAVAJTE RAVNOTEŽU. ZA OPERACIJE NA VISINI KORISTITE DIZALICU ILI STABILNU SKELU.**
- 11. KORISNIK MOŽE BITI OZBILJNO POVREĐEN LANCEROM DOK TESTERA RADI.**
 - A) NE DODIRUJTE LANAC DOK TESTERA RADI.**
- 12. LANAC TESTERE KOJA JE U RADU POSTAJE UGREJAN I ZBOG TOGA IZDUŽEN, MOŽE DA ISKOČI SA MAČA I POLOMI AKO SE NE RASHLADI I PRAVILNO ZATEGNE. OVO MOŽE IZAZVATI OZBILJNE POVREDE I ŠTETU NA IMOVINI.**
 - A) UVERITE SE DA PODMAZIVANJE LANCA ULJEM TEČE PRAVILNO.**
 - B) PROVERITE DA LI JE LANAC TESTERE PRAVILNO ZATEGNUT. AKO JE LANAC LABAV, PODESITE GA.**
- 13. AKO TESTERA POKAZUJE ODSUPANJA PRI STARTOVANJU, MOŽE BITI NEBEZBEDNA ZA UPOTREBU ŠTO DOVODI DO OZBILJNIH POVREDA I ŠTETE NA IMOVINI.**
 - A) PRESTANITE SA RADOM I KONTAKTIRAJTE LOKALNOG PRODAVCA ILI STOCKER.**
- 14. TESTERA VIBRIRA TOKOM RADA.**
 - A) MOLIMO , NOSITE RUKAVICE.**
 - B) PAUZIRAJTE KAD GOD JE TO POTREBNO.**
 - C) U SLUČAJU DA SE NE OSEĆATE DOBRO, KONTAKTIRAJTE LEKARA.**
- 15. UKOLIKO LANAC TESTERE PRI RADU DOTAKNE ČVRSTE OBJEKTE, NASTAĆE VARNICE ŠTO MOŽE DOVESTI DO POŽARA U OKRUŽENJU GDE SE ČUVA GORIVO. TO MOŽE UZROKOVATI OZBILJNE POVREDE I GUBITAK IMOVINE.**
 - A) NE KORISTITE TESTERU U BLIZINI MESTA GDE IMA GORIVA.**
- 16. TESTERA ĆE I DALJE NEKO VREME RADITI, I POSLE ISKLJUČIVANJA PREKIDAČA, ŠTO TAKOĐE MOŽE IZAZVATI OZBILJNE POVREDE.**
 - A) SAČEKAJTE DA SE LANAC TESTERE POTPUNO ZAUSTAVI.**

UPOZORENJA U SLUČAJU POVRATNOG UDARCA



POVRATNI UDARAC TESTERE MOŽE DA SE DOGODI U SLEDEĆIM SLUČAJEVIMA:

- 1. KAD TOKOM RADA, TESTEROM DOTAKNETE ČVRSTE OBJEKTE GLAVOM MAČA ILI KAD SE IZNENADA STOPIRA.**
- 2. KADA SE DOTAKNE GLAVA MAČA DOK TESTERA RADI.**

UPOZORENJA ZA SLUČAJ NAPREGNUTOSTI TESTERE

KADA SE MAČ KORISTI ZA SEČENJE OD VRHA NA DOLE, SMER NAPREZANJA TESTERE JE SUPROTAN U ODNOSU NA KORISNIKA.

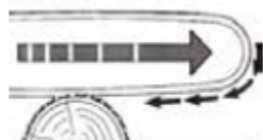

UPOZORENJA U SLUČAJU KONTRA-POTISKA

KADA SE MAČ KORISTI ZA SEČENJE OD DOLE PREMA GORE, SMER POTISKA TESTERE JE PREMA KORISNIKU.

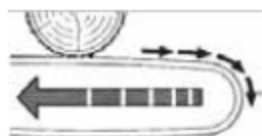

AKO TESTERA U RADU DOTAKNE ČVRST OBJEKAT I BUDE BLOKIRANA, KORISNIK ĆE IZGUBITI KONTROLU NAD TESTEROM I POVREDITI SE.

- A) UHVATITE RUČKU TESTERE ČVRSTO OBEMA RUKAMA.**
- B) KORISTITE TESTERU KAKO JE OPISANO U PRIRUČNIKU.**
- C) SEČENJE VRŠITE KAD JE MAČ STABILAN.**
- D) MOLIMO VAS DA SEČETE U PUNOJ BRZINI.**

UZROCI POVRATNOG UDARCA TESTERE I PREVENTIVNE MERE ZA KORISNIKA

- 1. AKO TOKOM SEČENJA GLAVA MAČA DOTAKNE BILO KOJI OBJEKAT ILI DRVENU STEGU, I LANAC PUKNE MOŽE DOĆI DO POVRATNOG UDARCA.**
- 2. U NEKIM SLUČAJEVIMA, KADA GLAVA MAČA DOTAKNE OBJEKAT, NASTAĆE IZNENADNA REAKCIJA SILE I POVRATNI UDARAC MAČA U PRAVCU NAVIŠE I NASTAĆE TRZAJ PREMA KORISNIKU.**
- 3. STEZANJE LANCA DUŽINOM VRHA MAČA MOŽE BRZO GURNUTI MAČ NATRAG PREMA KORISNIKU. BILO KOJA OD POMENUTIH REAKCIJA MOŽE DOVESTI DO GUBITKA KONTROLE NAD TESTEROM I DOVESTI DO POVREDA.**
- 4. NEMOJTE SE OSLANJATI SAMO NA SIGURNOSNU OPREMU POSTAVLJENU NA TESTERU.**
- 5. KORISNIK MOŽE PREDUZETI BROJNE MERE DA SPREČI NEZGODE I POVREDE TOKOM RADA.**
- 6. NEPROPISAN RAD, NEPRAVILNE FAZE RADA I NEPROPISNI USLOVI RADA MOGU DOVESTI DO POVRATNOG UDARCA. POVRATNI UDARAC SE MOŽE IZBEĆI SLEDEĆIM MERAMA :**
 - A) DRŽITE RUČKU ČVRSTO. PODESITE POLOŽAJ TELA I RUKU KAKO BI SPREČILI POVRATNI UDARAC. KORISNIK MOŽE KONTROLISATI POJAVU POVRATNOG UDARCA AKO PREDUZME MERE BEZBEDNOSTI.**
 - B) NEMOJTE PRETERIVATI U RADU SA TESTEROM I NEMOJTE RADITI SA NJOM IZNAD VISINE RAMENA. TIME ĆETE SPREČITI DA GLAVA MAČA DOTAKNE ČVRSTE OBJEKTE I POMOĆI DA KORISNIK IMA KONTROLU NAD TESTEROM U SLUČAJU NEZGODE.**
 - C) KORISTITE SAMO SPECIJALIZOVANE MAČEVE I LANCE ZA ZAMENU. NEPROPISNA ZAMENA MAČA ILI LANCA MOŽE DOVESTI DO KVARA ILI POVRATNOG UDARCA.**
 - D) PRIDRŽAVAJTE SE UPUTSTAVA ZA OŠTRENJE I ODRŽAVANJE LANCA. SMANJENJE DUBINA I VISINA MOŽE IZAZVATI ČESTE POVRATNE UDARCE.**

OSTALI RIZICI

NEKI RIZICI POSTOJE UPRKOS PRAVILNOJ UPOTREBI ELEKTRIČNOG ALATA. ZBOG SVOJIH STRUKTURNIH OSOBINA, KOD OVOG ALATA MOGU POSTOJATI NEKE SKRIVENE OPASNOSTI:

1. DA SE POSEČETE.
2. DA OŠTETITE SLUH UKOLIKO NE KORISTITE ADEKVATNU ZAŠTITU.
3. DA VAM SE DESI TELESNA POVREDA U SLUČAJU PREKOMERNOG I NEPROPISNOG RADA SA TESTEROM.



UPOZORENJE !

DOK SU TESTERE U UPOTREBI, UREĐAJ PROIZVODI ELEKTROMAGNETNO POLJE. U ODREĐENIM OKOLNOSTIMA, OVO MAGNETNO POLJE MOŽE OŠTETITI FUNKCIJE LJUDSKIH IMPLANATA. KAKO BI SE IZBEGLE OZBILJNE POVREDE, PREPORUČUJEMO KORISNICIMA KOJI IMAJU IMPLANTE U TELU, DA SE KONSULTUJU SA DOKTOROM ILI PROIZVOĐAČEM IMPLANTA PRE UPOTREBE TESTERE.



NE DODIRUJTE LANAC DOK TESTERA RADI.

4 TEHNIČKI PODACI

Art. 316 / Art. 317 - Magma TESTERA E-100 / E-150 LM

STAVKA	Art. 316	Art. 317
1. Max. PREČNIK SEČENJA :	80 mm	120 mm
2. : NAPON :	DC 21.6V	DC 21.6V
3. SNAGA:	350 W	350 W
4. TEŽINA SA BATERIJOM:	1.600 g	1.650 g
5. TEŽINA BEZ BATERIJE:	1.270 g	1.320 g
6. DUŽINA TESTERE:	42 cm	47 cm
7. BUKA - SPL*:	80 dB (*)	80 dB (*)
8. NIVO ZAŠTITE:	II	II
9. BRZINA LANCA:	12 m/s	12 m/s
10. POSTAVKA LANCA:	1/4" x 1.1 mm 28 linkova	1/4" x 1.1 mm 37 linkova
11. MAČ:	4"	6"
12. PODMAZIVANJE:	RUČNO	RUČNO

*NIVO PRITISKA ZVUKA U 1 MIN.

LITIJUM JONSKA BATERIJA

STAVKA	Art. 316	Art. 317
1. KAPACITET:	2.6Ah	2.6Ah
2. NAPON:	21.6 V	21.6 V
3. TRAJANJE BATERIJE*:	80-100 REZOVA SA PROSEČNO Ø 6 cm	80-100 REZOVA SA PROSEČNO Ø 8 cm

* ART.316 : TESTIRANO PRI PROSEČNOM PREČNIKU 6 CM

* ART.317 : TESTIRANO PRI PROSEČNOM PREČNIKU 8 CM

PUNJAČ BATERIJE

STAVKA	Art. 316 / Art. 317
1. NAPON:	100-240 V AC , 50-60 Hz
2. IZLAZNI NAPON:	DC 21V
3. SNAGA PUNJENJA:	1.4 A
4. VREME PUNJENJA:	2 SATA
5. NIVO ZAŠTITE:	II

5 DELOVI I REZERVNI DELOVI

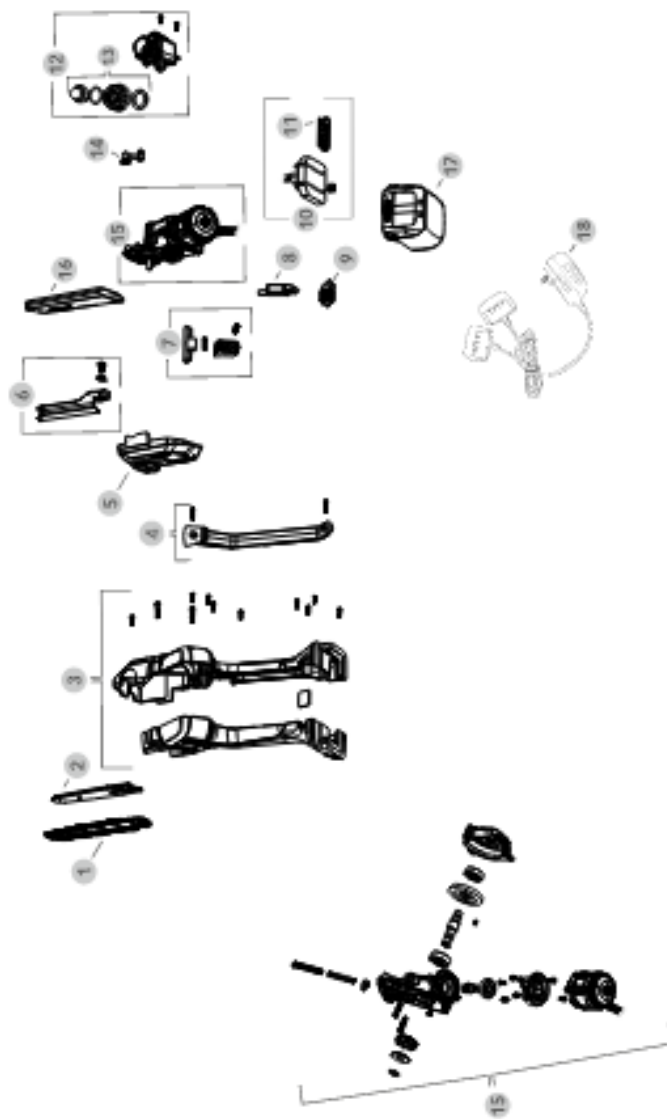

REZERVNI DELOVI ZA ELEKTRIČNU TESTERU

1	316/1	LANAC 28 ZUBA 1/4" 1.1 mm (Art. 316)
1	317/1	LANAC 37 ZUBA 1/4" 1.1 mm (Art. 317)
2	316/2	MAČ 13 cm / 4" (Art. 316)
2	317/2	MAČ 18.5 cm / 6" (Art. 317)
3	316/3	POKLOPAC TESTERE
4	316/4	ŠTITNIK ZA RUKE
5	316/5	POKLOPAC LANČNIKA LANCA
6	316/6	ZAŠTITNI POKLOPAC 13 cm / 4" (Art. 316)
6	317/3	ZAŠTITNI POKLOPAC 18.5 cm / 6" (Art. 317)
7	316/7	OKIDAČ I SIGURNOSNO DUGME

8	316/8	PREKIDAČ
9	316/9	LED DISPLEJ
10	316/10	ŠTAMPANA STRUJNA PLOČA SA KONTAKTIMA BATERIJE
11	316/11	KONTAKTI BATERIJE
12	316/12	TANK LUBRIKANTA LANCA SA POKLOPCEM
13	316/13	POKLOPAC TANKA SA ULJEM SA PUMPOM
14	316/14	CREVO ZA DOVOD ULJA ZA LANAC
15	316/15	MOTOR ZUPČANIKA SA SEČIVOM
16	316/16	ZAŠTITNI POKLOPAC LANCA 13 cm / 4" (Art. 316)
16	317/4	ZAŠTITNI POKLOPAC LANCA 18.5 cm / 6" (Art. 317)
17	312/7	LITIJUM-JONSKA BATERIJA
18	312/8	DUALNI PUNJAČ BATERIJE
	316/17	CEO KOMPLET ZAVRTANJA
	316/18	KOFER ZA MAGMA TESTERU

MAGMA ELEKTRIČNA TESTERA E-100 / E-150 LM

UVERITE SE DA SU TESTERA I BATERIJE ČISTE I SUVE.

UMETNITE BATERIJU U TESTERU KLIZEĆI JE NADOLE: AKO JE UMETNUTA PRAVILNO ČUĆE SE „KLIK“.

ZA UKLANJANJE BATERIJE IZ TESTERE PRITISNITE DVA BOČNA DUGMETA I IZVUCITE BATERIJU NAGORE.

ISKLUČITE NAPAJANJE STRUJOM PRE IZVOĐENJA SLEDEĆIH OPERACIJA:

PODEŠAVANJE LANCA I MAČA

1. ISKLJUČITE TESTERU I IZVUCITE BATERIJU.
2. OKRENITE RUČICU ZA BRZO OTPUŠTANJE POKLOPCA ZUPČANIKA „1“ U SMERU SUPROTNOM OD KAZALJKE NA SATU SVE DOK POKLOPAC ZUPČANIKA „2“ NE BUDE MOGAO DA SE UKLONI.
3. UKLONITE POKLOPAC ZUPČANIKA „2“.
4. PODESITE ZAVRTANJ ZA PODEŠAVANJE ZATEZANJA „3“, POSTAVITE MAČ NA TESTERU „4“ I UMETNITE STUB ZA PRIČVRŠĆIVANJE MAČA „5“ U OTVOR ZA PRIČVRŠĆIVANJE „6“ NA MAČU.
NAPOMENA: MOŽETE KORISTITI PREDNJU I ZADNJU STRANU VOĐICE „7“, A ONA MOŽE BITI OZNAČENA NAPRED ILI NAZAD.
5. UMETNITE LANAC U ŽLEB MAČA I POGLEDAJTE STRELICU NA POKLOPCU ZUPČANIKA ZA SMER IVICE SEČIVA.
6. POKRIJTE POKLOPAC ZUPČANIKA I ZAKLJUČAJTE GA OKRETANJEM RUČKE U SMERU KAZALJKE NA SATU.

UKLANJANJE LANCA I MAČA

1. OKRENITE MATICU „1“ U SMERU SUPROTNOM OD KAZALJKE NA SATU SVE DOK SE POKLOPAC ZUPČANIKA „2“ NE UKLONI.
2. UKLONITE POKLOPAC ZUPČANIKA.
3. PODESITE ZAVRTANJ ZA PODEŠAVANJE ZATEZANJA „3“ KAKO BI OLABAVILI LANAC.
4. UKLONITE LANAC I MAČ.

ZATEZANJE LANCA

TOKOM RADA SA TESTEROM, LANAC MOŽE DA SE OLABAVI. AKO JE POTREBNO, PODESITE ZATEGNUTOST LANCA U SKLADU SA OPERATIVNIM UPUTSTVIMA.

1. ISKLJUČITE TESTERU I PREKINITE NAPAJANJE .
2. ROTIRAJTE RUČKU „1“ U SMERU SUPROTNOM OD SMERA KAZALJKE SATA DA GA OLABAVITE.
3. PODESITE ZAVRTANJ ZA PODEŠAVANJE ZATEZANJA „3“.
- A) ZUBI POGONA LANCA SU BLIZU DNE ŽLEBA MAČA. LANAC SE LAKO MOŽE POVUĆI DUŽ ŽLEBA MAČA.
4. AKO KORISTITE MAČ ZA REZBARENJE: PODESITE ZATEGNUTOST LANCA I POVUCITE LANAC RUKOM, MOŽETE PRIMETITI DA JE POLOVINA VODEĆIH ZUBACA IZVAN ŽLEBA MAČA.
5. AKO SE LANAC NE MOŽE POMERITI RUKOM : OLABAVITE MATICU I DUGME POKLOPCA ZUPČANIKA I PODESITE ZATEZNI VIJAK SVE DOK SE LANAC NE BUDE MOGAO LAKO POVUĆI DUŽ ŽLEBA MAČA.
6. ZATEGNITE POKLOPAC ZUPČANIKA.

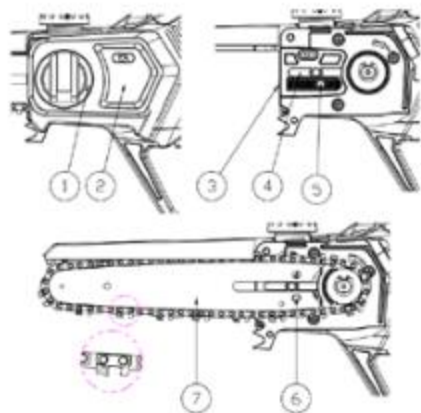

6 MONTAŽA

PODMAZIVANJE LANCA

ULJE ZA LANAC PODMAZUJE I HLADI LANAC :

1. ISKLJUČITE TESTERU I PREKINITE NAPAJANJE.
2. POSTAVITE TESTERU U HORIZONTALNI POLOŽAJ TAKO DA IZLIVNI DEO TANKA ZA ULJE BUDE OKRENUT NAGORE.
3. OČISTITE TANK ZA ULJE I OKOLNI DEO VLAŽNOM KRPOM.
4. ROTIRAJTE VRH TANKA ZA ULJE U SUPROTNOM SMERU OD KAZALJKE SATA TAKO DA MOŽE DA SE UKLONI.
5. UKLONITE VRH TANKA ZA ULJE.
6. SIPAJTE ULJE ZA LANAC DO ODGOVARAJUĆEG NIVOA KAKO BI IZBEGLI PRELIVANJE.
7. ZATEGNITE POKLOPAC.
8. RUKOM PRITISNITE VAZDUŠNE MEHURIĆE NA POKLOPCU. AKO JE POTREBNO PODMAZATI LANAC TOKOM UPOTREBE, PRITISNITE VAZDUŠNI MEHUR JEDNOM ILI DVA PUTA I POKRENITE LANAC NAJMANJE 3 SEKUNDE.



PROVERAVANJE TESTERE

KADA OVO RADITE, ISKLJUČITE TESTERU.

PREGLED TOČKA LANCA

9. ISKLJUČITE TESTERU I UKLONITE BATERIJU.
10. UKLONITE ZAŠTITNI POKLOPAC TOČKA LANCA.

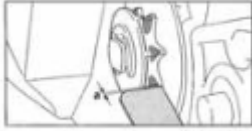

11. UKLONITE MAČ I LANAC.
12. IZMERITE DUBINU ŽLEBA TOČKA LANCA POMOĆU MERAČA DUBINE. (POGLEDAJTE SLIKU ISPOD)
13. AKO DUBINA ŽLEBA NIJE VEĆA OD 0,5 MM, NEMOJTE KORISTITI TESTERU I KONTAKTIRAJTE SVOG PRODAVCA ILI STOCKER I ZAHTEVAJTE REZERVNE DELOVE ZA ZAMENU LANČANIKA ŠTO PRE.

PREGLED MAČA

1. ISKLJUČITE TESTERU I UKLONITE BATERIJU.
2. UKLONITE LANAC I MAČ.
3. URADITE ZAMENU NOVIM MAČEM U SLEDEĆIM SITUACIJAMA:
 - A) AKO JE MAČ OŠTEĆEN.
 - B) AKO JE IZMERENA DUBINA MANJA OD MINIMALNO DOZVOLJENE DUBINE.
 - C) AKO JE ŽLEB TESTERE DEFORMISAN I OŠTEĆEN.
4. MOLIMO VAS DA KONTAKTIRATE VAŠEG PRODAVCA ILI STOCKER ZA REZERVNE DELOVE.

PROVERA PRAŽNENJA ULJA

1. POSTAVITE MAČ TESTERE DIREKTNO NA ČIST POD.
2. STARTUJTE TESTERU.
ULJE LANCA ĆE BITI IZBAČENO I JASNO ĆE SE VIDETI NA PODU DIREKTNO ISPOD MAČA, OVO UKAZUJE NA NORMALNO PRAŽNENJE ULJA ZA LANAC.
AKO SE NE PRIMEĆUJE ULJE :
3. DODAJTE ULJE ZA LANAC.

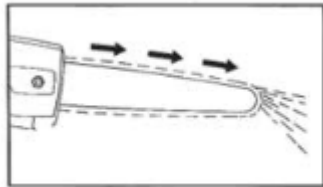

4. PROVERITE ULJE LANCA PONOVO.
5. AKO JE ULJE JOŠ UVEK ISPOD POTREBNOG NIVOA, PROVERITE DA LI SU ŽLEB MAČA, OTVOR NA MAČU ZA PROLAZ ULJA I DEO ZA TOČENJE ULJA NA KUĆIŠTU MOTORA, ČISTI I BEZ NEČISTOĆA. OČISTITE NAZNAČENE DELOVE AKO JE POTREBNO I POKUŠAJTE PONOVO.
6. TESTERA BEZ ULJA: NEMOJTE KORISTITI TESTERU BEZ ULJA I ODMAH KONTAKTIRAJTE LOKALNOG PRODAVCA ILI STOCKER. PODMAZIVANJE LANCA JE NEOPHODNO.

PROVERA STARTOVANJA TESTERE

1. UVERITE SE DA NIKOGA NEMA U RADNOM OKRUŽENJU NA UDALJENOSTI OD 15 METARA I DA U BLIZINI NEMA ŽIVOTINJA.
2. STARTOVANJE ZA MODEL TESTERE SA BATERIJOM (SLIKA 1) : PORAVNAJTE BATERIJU "1" SA OTVOROM NA PLOČI ALATA I GURNITE DOK SE BATERIJA NE ZAKLJUČA I KLIKNE.
3. STARTUJTE MAŠINU, DRŽITE RUČKU "3", PRITISNITE SAMOBLOKIRAJUĆI PREKIDAČ "4" PALCEM I PRITISNITE OKIDAČ "5". U OVOM TRENUTKU, UKLJUČUJE SE DISPLEJ "2" I SADRŽAJ DISPLEJA ĆE BITI PRIKAZAN NA EKRANU "SLIKA 2" I ALAT NORMALNO STARTUJE. (NAPOMENA: LANAC I MAČ NE SMEJU BITI U KONTAKTU SA BILO KOJIM PREDMETOM TOKOM STARTOVANJA MAŠINE).

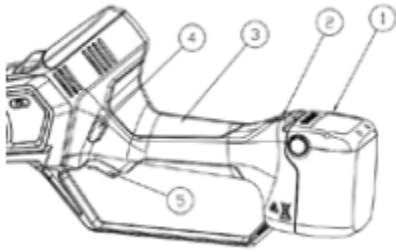

PROVERITI PRE UPOTREBE

PROVERITE DA LI SU SLEDEĆI ASPEKTI U NORMALNOJ KONDICIJI PRE UPOTREBE:

1. UVERITE SE DA SU SLEDEĆI DELOVI I DODACI U DOBROM STANJU:

A. GLAVNA JEDINICA TESTERE

B. MAČ

C. LANAC

D. BATERIJE

E. PUNJAČ BATERIJE

2. PROVERITE BATERIJE.

3. BATERIJE MORAJU BITI SASVIM NAPUNJENE.

4. OČISTITE TESTERU.

5. POSTAVITE MAČ I LANAC.

6. STEGNITE LANAC.

7. NAPUNITE POSEBAN TANK SA ULJEM ZA LANAC.

8. PROVERITE KONTROLNI SISTEM.

9. PROVERITE SISTEM ZA PUMPANJE ULJA ZA PODMAZIVANJE.

UPUTSTVA ZA UPOTREBU

1. OTPUSTITE OKIDAČ PRITISKANJEM SIGURNOSNOG DUGMETA DESNO ILI LEVO.

2. DRŽITE PRITISNUTO SIGURNOSNO DUGME, ONDA PRITISNITE OKIDAČ KAKO BI STARTOVALI TESTERU. SIGURNOSNO DUGME MOŽE BITI PUŠTENO KAD TESTERA POČNE DA RADI.

3. STARTUJTE TESTERU (LANAC U ROTACIJI) PRE STAVLJANJA LANCA NA GRANU KOJU TREBA ODSEĆI.

4. ODRŽAVAJTE MAKSIMALNU ROTACIJU LANCA TOKOM SEČENJA.

5. NE VRŠITE PRETERANI PRITISAK NA TESTERE NA GRANU KAKO BI IZBEGLI PREKOMERNI PRITISAK MOTORA, PREGREVANJE LANCA I KAKO BI IZBEGLI DRISTIČNO SMANJENJE VEKA TRAJANJA BATERIJE (TESTERA MORA DA „SEČE SAMA OD SEBE“).

TESTERU MORATE PRITISNUTI MINIMALNO KOLIKO JE NEOPHODNO DA SE ZADRŽI NA MESTU I DA URONI U DRVO ZAHVALJUJUĆI VUČI LANCA.

6. SECITE SA SREDNJIM DELOM MAČA I NIKADA VRHOM KAKO BI IZBEGLI POVRATNI UDARAC I KAKO NE BI IZGUBILI KONTROLU NAD TESTEROM.

7. JEDNOM KADA JE GRANA ODSEČENA, OPUSTITE OKIDAČ DA ZAUSTAVITE LANAC. OVIM IZBEGAVATE TROŠENJE BATERIJE I SLUČAJNE POVREDE.

8. PROVERAVAJTE PODMAZIVANJE I ZATEGNUTOST LANCA NA SVAKIH 5-10 REZOVA. PODMAŽITE LANAC. AKO JE POTREBNO, PONOVO PODESITE ZATEGNUTOST LANCA.

UPOZORENJE

U SLUČAJU POVRATNOG UDARCA TESTERE, ON SE DEŠAVA U PRAVCU KORISNIKA, IZAZIVAJUĆI OZBILJNE POVREDE.

A. UVERITE SE DA SEČENJE VRŠITE MAKSIMALNOM BRZINOM.

B. NE SECITE VRHOM MAČA.

C. KAD POČNETE DA SEČETE, ODRŽAVAJTE PUNU BRZINU TESTERE I DRŽITE MAČ USPRAVNO.

SEČENJE GRANA DRVEĆA

A. POSTAVITE MAČ TESTERE NA GRANE KOJE OREZUJETE.

B. LANAC TREBA DA RADI PUNIM KAPACITETOM.

C. SECITE GRANE VRHOM MAČA.

D. SEČENJE GRANA: PRVO IZREŽITE MALI PROREZ NA SLOBODNOJ STRANI I SECITE NEPREKIDNO ISPOD UŽE STRANE.

AUTOMATSKO ISKLJUČIVANJE LED DISPLEJA

POSLE 1 MINUTA NEAKTIVNOSTI, LED DISPLEJ TESTERE SE AUTOMATSKI ISKLJUČUJE, ŠTO ŠTEDI ENERGIJU.

7 UPOTREBA

OPŠTA UPUTSTVA

OBIČNO SU REZOV I UJEDNAČENI I NE OŠTEĆUJU BILJKE. AKO DOĐE DO KVARA, JEDNOSTAVNO OTPUSTITE OKIDAČ I LANAC ĆE SE ZAUSTAVITI K ĆIME IZBEGAVATE LIĆNE POVREDE ILI OŠTEĆENJE IMOVINE. NEMOJTE KORISTITI ELEKTRIĆNI ALAT PO KIŠNOM VREMENU. PROVERITE DA LI JE LANAC OŠTAR PRE UPOTREBE. ZA POSTIZANJE OPTIMALNIH PERFORMANSI I IZBEGAVANJE OŠTEĆENJA TESTERE, POTREBNO JE DA LANAC UVEK BUDE OŠTAR, PRAVILNO PODMAZAN I ZATEGNUT TOKOM UPOTREBE. UVEK IZVADITE BATERIJU KADA NE KORISTITE TESTERU KAKO BI SPREĆILI SLUĆAJNE POVREDE LJUDI ILI OŠTEĆENJA IMOVINE.

PUNJENJE BATERIJE



NE IZLAŹITE BATERIJE EKSTREMNI I USLOVIMA KAO ŠTO SU VISOKA TEMPERATURA ILI USLOVI ŠOKA. U SUPROTNOM ĆE DOĆI DO POVREDA USLED GUBITKA RASTVORA ELEKTROLITA.



PRE UPOTREBE ILI PUNJENJA UVERITE SE DA SU BATERIJE I PUNJAĆ SUVI.

- * BATERIJA SE NE ISPORUĆUJE POTPUNO NAPUNJENA. S TOGA KORISNIK MORA DA JE POTPUNO NAPUNI PRE UPOTREBE.**
- * NEMOJTE PUNITI BATERIJU VIŠE VREMENA NEGO ŠTO TREBA, IZBEGAVAJTE DA KORISTITE CELOKUPNU SNAGU BATERIJE, U SUPROTNOM ĆETE JE OŠTETITI.**
- * AKO SE BATERIJA BRZO ISPRAZNI NAKON PUNJENJA, TO JE ZNAK DA BATERIJA VIŠE NE RADI EFIKASNO I DA MORA BITI ZAMENJENA. KORISTITI SAMO ORIGINALNE BATERIJE. ZA KUPOVINU NOVE BATERIJE KONTAKTIRAJTE LOKALNOG PRODAVCA ILI STOCKER.**
- * UVEK SE PRIDRŹAVAJTE BEZBEDONOSNI I UPUTSTAVA, EKOLOŠKI I PROPISA I INFORMACIJA.**
- * POSTAVITE PUNJAĆ U PROSTORIJU NA SOBNOJ TEMPERATURI IZMEĐU 10°C I 22°C KAKO BI SPREĆILI PRODOR VLAGE.**
- * PROVERITE DA LI JE PREKIDAĆ U OFF POZICIJI.**
- * POVEŹITE BATERIJU SA PUNJAĆEM KORISTEĆI ODGOVARAJUĆU VEZU.**
- * UVERITE SE DA NAPA JANJE ODGOVARA SNAZI NA PUNJAĆU I ADAPTERU.**
- * KADA JE CRVENO SVETLO NA PUNJAĆU UPALJENO, TO ZNAĆI DA SE BATERIJA PUNI, DOK ZELENO SVETLO OZNAĆAVA DA JE PUNJENJE ZAVRŠENO. PROSEĆNO VREME PUNJENJA JE 2 SATA.**
- * KADA JE PUNJENJE ZAVRŠENO, ISKLJUĆITE PUNJAĆ IZ NAPA JANJA I BATERIJE SA PUNJAĆA.**
- * OBEZBEDITE DA SE BATERIJA PUNI NAJMANJE JEDNOM NA SVAKI I ŠEST MESECI, KADA SE TESTERA NE BUDE KORISTILA NA DUŹI VREMENSKI PERIOD.**

RADNI USLOVI

1. ODRŹAVAJTE TEMPERATURU PUNJAĆA I BATERIJE PRI PUNJENJU IZMEĐU 0°C I 45°C I TEMPERATURU PRAŹNENJA BATERIJE IZMEĐU -10°C I +60°C.

PRAVILNA UPOTREBA PUNJAĆA

- 1. Koristite samo dostavljeni punjać za punjenje baterija. NepridrŹavanje ovog moŹe dovesti do poŹara ili eksplozije. Koristite odgovarajući punjać kako bi obezbedili sigurnost uređaja.**
- 2. Proverite punjać, kabl i utikać pre svake upotrebe. Ako su oštećeni, molimo Vas da budu popravljani od strane kvalifikovanih osoba i koristite originalne delove. Nemojte koristiti oštećen punjać i uključivati ga na svoju ruku, kako bi osigurali bezbednost uređaja.**
- 3. Utićnica punjaća mora biti prizemljena. Proverite da se voltaŹa napajanja podudara sa vrednostima na ploćici na punjaću. Inaće, moŹe doći do strujnog udara.**
- 4. Izvucite punjać iz izvora struje pre otvaranja ili zatvaranja veze sa baterijom.**
- 5. Ćuvajte punjać čistim i zaštićenim od kiše. Ne koristite punjać napolju. Prodor nećistoća i vlage povećavaju rizik od strujnog udara.**

6. Punjač može da se koristi samo za punjenje originalne baterije. Ako se koristi za druge baterije, to može dovesti do telesnih povreda i požara.
7. Izbegavajte mehaničko oštećivanje punjača. Inače, to može dovesti do unutrašnjeg kratkog spoja.
8. Ne koristite punjač na površinama od zapaljivih materijala (papir, tekstil).
9. Ako se oprema ošteti, mora biti zamenjena od strane lokalnog prodavca ili Stocker-a SrI.
10. U momentu isporuke, baterija ovog proizvoda nije sasvim napunjena. Zato korisnik treba sasvim da je napuni pre nego što je prvi put upotrebi. Za prvi ciklus punjenja, preporučujemo da je korisnik puni 2 sata. Umetnite bateriju u bazu i priključite punjač u utičnicu.
11. Pošto je baterija sasvim napunjena, izvucite punjač sa izvora napajanja i uređaja.
12. Vreme punjenja iznosi 2 sata pre nego što baterija bude potpuno ispražnjena. Nemojte puniti bateriju preko ovog vremena jer će to oštetiti bateriju.

OPERATIVNA UPOZORENJA



Kada koristite makaze , obucite odgovarajuću odeću i radne rukavice. Rizici od povređivanja se mogu smanjiti nošenjem zaštitne opreme i opreme koja propisno funkcioniše.



Proverite da li uređaj funkcioniše pre svake upotrebe. Dugme on/off i sigurnosno dugme moraju biti u funkciji. Ako je dugme olabavljeno, mora se isključiti napajanje. Ako je dugme oštećeno, prestanite da koristite uređaj.



Obezbedite da voltaža napajanja bude u skladu sa voltažom na pločici uređaja.



Proverite da li makaze rade ispravno kako bi obezbedili optimalan rad testere.



Kada je uređaj isključen, lanac će nastaviti da se kreće jedno vreme. Sačekajte da se lanac zaustavi. Nemojte dodirivati ili blokirati lanac koji je u pokretu. Inače, to će uzrokovati opasnost.

1. AKO TESTERA PRESTANE DA RADI NAKON DUŽE UPOTREBE I PRIMETITE SPORO TREPTANJE, TO UKAZUJE NA ZAŠTITU OD PODNAPONA, ŠTO ZNAČI DA JE BATERIJA PRAZNA. NAPUNITE JE ŠTO PRE.
2. AKO NAIDETE NA POTEŠKOĆE TOKOM SEČENJA GRANA, OTPUSTITE OKIDAČ ZA ZAUSTAVLJANJE LANCA, ZATIM UKLONITE MAČ SA GRANE, PONOVO POKRENITE TESTERU I NASTAVITE SA SEČENJEM.



TESTERA SE NE SME POMERATI BOČNO TOKOM SEČENJA, DA SE NE BI OŠTETIO MAČ I LANAC. NIKADA NE POMERAJTE TESTERU SA JEDNE NA DRUGU STRANU KADA JE ZAGLAVLJENA.

OČITAVANJE LED DISPLEJA

DISPLEJ

OPIS

NIVO PUNJENJA BATERIJE JE
IZMEĐU 0 I 100

POKAZUJE BROJ SEKUNDI (ISPOD)
KORIŠĆENJA TESTERE

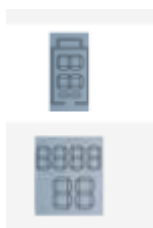

PRIKAZAN KAO BROJ

I MINUTA (IZNAD)

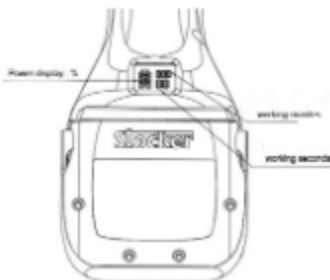

VIZUELNA SVETLOSNA UPOZORENJA

KOD GREŠKE	VIZUELNI OPIS GREŠKE	OPIS GREŠKE	REŠENJE
E2	“E2” SPORO TREPTANJE (1 TREPTAJ/ SEKUND)	PREVELOKI NAPON / NIZAK NAPON	PROVERITE DA LI JE BATERIJA PRAVILNO UMETNUTA U OTVOR. AKO JE BATERIJA PRAVILNO POZICIONIRANA I JOŠ UVEK POSTOJI GREŠKA, NAPUNITE BATERIJU I POKUŠAJTE PONOVO. ZAMENITE BATERIJU AKO GREŠKA NE NESTANE.
E3	“E3” SPORO TREPTANJE (1 TREPTAJ/ SEKUND)	GREŠKA U STARTOVANJU	GREŠKU U STARTOVANJU MOŽE IZAZVATI: KVAR MOTORA, KVAR U PRENOSU ILI IZVUČENI I OŠTEĆENI KABLOVI MOTORA. KONTAKTIRAJTE SPECIJALIZOVANOG PRODAVCA DA PROVERI ALAT.
E3	“E3” BRZO TREPTANJE (2 TREPTAJA/ SEKUND)	PRENAPON	GREŠKA NASTALA PRI SEĆENJU I/ILI KAD SE PREVIŠE JAKO RADI SA TESTEROM. ZAUSTAVITE, ODGLAVITE TESTERU I PROBAJTE OPET DA SEČETE.
E5	“E5” SPORO TREPTANJE (1 TREPTAJ/ SEKUND)	KVAR NA TEMPERATURNOM SENZORU	AKO JE TEMPERATURNI SENZOR U KVARU, TO MOŽE DOVESTI DO PREGREVANJA TESTERE I MOGUĆE POVREDE LJUDI I ŠTETE NA IMOVINI. KONTAKTIRAJTE SPECIJALIZOVANOG PRODAVCA DA PROVERI ALAT I ZAMENI ŠTAMPANU STRUJNU PLOČU (PCB).
E6	“E6” SPORO TREPTANJE (1 TREPTAJ/ SEKUND)	PCB PREGREVANJE	SA TESTEROM SE PREVIŠE RADILO I TEMPERATURA ELEKTRONSKIH KOMPONENTI JE IZNAD 90°C. OSTAVITE ALAT DA SE OHLADI PA NASTAVITE SA RADOM.

8 ČIŠĆENJE I ODRŽAVANJE



POSLE DVE GODINE INTENZIVNE UPOTREBE ,PREPORUČUJEMO KOMPLETNU PROVERU I ODRŽAVANJE TESTERE. KONTAKTIRAJTE LOKALNOG PRODAVCA.



OPERACIJA ČIŠĆENJA I ODRŽAVANJA SE ISKLJUČIVO VRŠI KAD JE TESTERA ISKLJUČENA, LANAC ZAUSTAVLJEN I BATERIJA IZVUČENA.

KOMPONENTE PRIBORA ZA ODRŽAVANJE

ALAT	FUNKCIJA
ŠRAFCIGER	ODVRTANJE ŠRAFOVA
BOCA (PRAZNA)	ZA ULJE I MAZIVO
OŠTRAČ	ZA OŠTRENJE LANCA

ČIŠĆENJE

KADA ČISTITE TESTERU, NEMOJTE JE PRSKATI I POTAPATI U VODU.

OPŠTE ČIŠĆENJE, ODRŽAVANJE I POPRAVKA

1. TOKOM ČIŠĆENJA, ODRŽAVANJA ILI POPRAVKE, TESTERA MOŽE SLUČAJNO DA SE UKLJUČI, UKOLIKO BATERIJA NIJE IZVUČENA IZ ALATA. OVO MOŽE IZAZVATI OZBILJNE POVREDE I ŠTETU NA IMOVINI.

A. ISKLJUČITE NAPAJANJE.

B. UKLONITE MAČ I LANAC.

2. KOROZIVNI ČISTAČI, OPREMA ZA ČIŠĆENJE POD VISOKIM PRITISKOM ILI OŠTRI ALATI ZA ČIŠĆENJE MOGU DA OŠTETE TESTERU, MAČ, LANAC, BATERIJU ILI PUNJAČ. AKO TESTERA, MAČ, LANAC, BATERIJE ILI PUNJAČ NISU PRAVILNO OČIŠĆENI, ONDA DELOVI NEĆE RADITI KAKO TREBA, TAKOĐE NEĆE RADITI SIGURNOSNI UREĐAJ, ŠTO MOŽE DOVESTI DO OZBILJNIH POSLEDICA.

A. OČISTITE TESTERU, MAČ, LANAC, BATERIJE I PUNJAČ U SKLADU SA PRIRUČNIKOM.

3. AKO TESTERA, MAČ, LANAC, BATERIJE ILI

PUNJAČ NISU PRAVILNO OČIŠĆENI, ONDA DELOVI NEĆE RADITI KAKO TREBA, TAKOĐE NEĆE RADITI SIGURNOSNI UREĐAJ, ŠTO MOŽE DOVESTI DO OZBILJNIH POSLEDICA.

A. NE POKUŠAVAJTE DA SERVISIRATE TESTERU, BATERIJE ILI PUNJAČ.

B. AKO JE NEOPHODNO DA OBAVITE ODRŽAVANJE TESTERE, BATERIJE ILI PUNJAČA KONTAKTIRAJTE ODMAH DISTRIBUTERA.

C. ODRŽAVAJTE I POPRAVLJAJTE MAČ I LANAC KAKO JE OPISANO U PRIRUČNIKU.

4. KORISNIK MOŽE BITI POVREĐEN OŠTRIM REZNIM DELOVIMA TOKOM ČIŠĆENJA I SERVISIRANJA TESTERE:

A. MOLIMO VAS DA NOSITE ZAŠTITNE RUKAVICE.

ČIŠĆENJE TESTERE

A. ISKLJUČITE TESTERU I UKLONITE BATERIJU.

B. OBRISITE TESTERU VLAŽNOM KRPOM.

C. UKLONITE ZAŠTITNI POKLOPAC LANČANIKA.

D. OČISTITE DEO OKO LANČANIKA I KUČIŠTA MOTORA VLAŽNOM KRPOM I/ILI KOMPRESOVANIM VAZDUHOM.

F. KORISTITE MEKU ČETKICU KADA ČISTITE PUNJAČ BATERIJE.

G. ZATVORITE ZAŠTITNI POKLOPAC LANČANIKA.

H. ZATEGNITE LANAC AKO JE POTREBNO.

ČIŠĆENJE MAČA I TESTERE

- A. ISKLJUČITE TESTERU I UKLONITE BATERIJU.
- B. UKLONITE MAČ I LANAC.
- C. OČISTITE IZLAZ ZA ULJE (1), ULAZ ZA ULJE (2) I ZADNJI ŽLEB MAČA (3) MEKOM ČETKICOM.
- D. OČISTITE LANAC MEKOM ČETKICOM ILI POSEBNIM ALATOM ZA ČIŠĆENJE.
- E. TEMELJNO OSUŠITE SVE NAKON ČIŠĆENJA.
- F. POSTAVITE MAČ I LANAC.

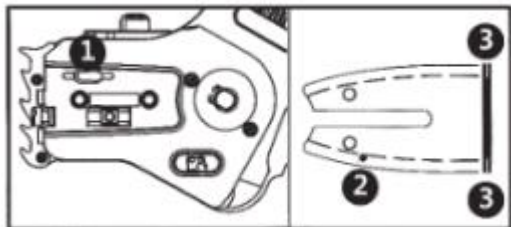

PODMAZIVANJE LANCA

ULJE ZA LANAC PODMAZUJE I HLADI LANAC :

1. ISKLJUČITE TESTERU I ISKLJUČITE NAPAJANJE.
2. POSTAVITE TESTERU U HORIZONTALAN POLOŽAJ SA IZLIVNIM DELOM TANKA ZA ULJE OKRENUTIM NA GORE.
3. OČISTITE TANK ZA ULJE I OKOLNI DEO VLAŽNOM KRPOM.
4. OKRENITE POKLOPAC TANKA ZA ULJE U SMERU SUPROTNOM OD KAZALJKE SATA KAKO BI GA UKLONILI.
5. UKLONITE POKLOPAC TANKA ZA ULJE.
6. DOLIJTE ULJE ZA LANAC DO ODGOVARAJUĆEG NIVOA KAKO BI IZBEGLI PRELIVANJE.
7. ZAVRNITE POKLOPAC.
8. RUKOM PRITISNITE VAZDUŠNE MEHUROVE NA POKLOPCU. AKO JE POTREBNO PODMAZIVANJE LANCA TOKOM UPOTREBE, PRITISNITE VAZDUŠNI MEHUR JEDNOM ILI DVA PUTA I POKRENITE LANAC ZA NAJMANJE TRI SEKUNDE.

PODMAZIVANJE MOTORA

POSLE DUŽE UPOTREBE TESTERE (JEDNOM GODIŠNJE , NA KRAJU SEZONE) PREPORUČLJIVO JE DA SE PODMAŽE MOTOR SA 10 ML MASTI ZA PODMAZIVANJE ZUPČANIKA.

1. ISKLJUČITE TESTERU I UKLONITE BATERIJU.
2. UKLONITE POKLOPAC ZA ZAKLJUČAVANJE ZUPČANIKA.
3. UKLONITE MAČ I LANAC.
4. TEMELJNO OBRISITE IZLOŽENU POVRŠINU KAKO BI SPREČILI OSTATKE PRAŠINE I DRVETA DA DOSPEJU U PROSTOR MOTORA.
5. UKLONITE ZAVRTANJ NAVEDEN ISPOD.
6. NANESITE 5 ML DO MAKSIMALNO 10 ML MAZIVA U OTVOR.
7. PRATITE GORE NAVEDENE KORAKE DA BISTE PONOVO SASTAVILI TESTERU.
8. POVEŽITE BATERIJU I POKRENITE TESTERU 1 DO 2 PUTA , 5 DO 10 SEKUNDI KAKO BI SE MAST ZA PODMAZIVANJE DISTRIBUIRALA U MOTORU.

UPOZORENJE:

NANOŠENJE PRETERANE KOLIČINE MAZIVA MOŽE OŠTETITI ILI NARUŠITI PERFORMANSE TESTERE. AKO TOKOM RADA, MAZIVO POČNE IZLAZITI IZ ZUPČANIKA, TO ZNAČI DA JE NANETO PREVIŠE MAZIVA. PREPORUČUJE SE DA SE TESTERA ODNESE U SERVISNI CENTAR DA SE PROVERI DA LI TREBA VRŠITI ZAMENU ILI MOTOR MOGU OČISTITI STRUČNA LICA.

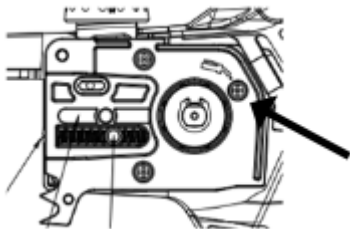

ODRŽAVANJE LANČANIKA

- A. KORISNICIMA NIJE DOZVOLJENO DA SAMOSTALNO UKLANJAJU LANČANIK LANCA.
- B. AKO JE LANČANIK OŠTEĆEN ILI NEISPRAVAN, NEMOJTE KORISTITI TESTERU I KONTAKTIRAJTE SVOG LOKALNOG PRODAVCA ILI STOCKER.

OŠTRENJE LANCA

KORISTITE POSEBNU OKRUGLU TURPIJU PREČNIKA 3-3,5 mm . IZBEGAVAJTE KORIŠĆENJE INDUSTRIJSKIH BRUSILICA I OŠTRAČA.

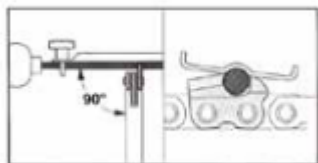

UVERITE SE DA TURPIJA SAMO OŠTRI SEČIVO ZUBA TESTERE NAPRED I DA NE DODIRUJE SEČIVO ZUBA TESTERE KADA SE POVUČE UNAZAD. PRVO NAOŠTRITE SEČIVO NAJKRAĆEG ZUBA ČIJA ĆE SE DUŽINA KORISTITI KAO REFERENTNA VELIČINA DRUGIH SEČIVA U LANCU:

- A. OKRUGLA TURPIJA MORA DA SE PRILAGODI NAGIBU LANCA.
- B. OKRUGLA TURPIJA RADI NA REZNIM GLAVAMA IZNUTRA KA SPOLJA.
- C. TURPIJAJTE U JEDNOM PRAVCU NA OSNOVU UGLA NAGIBA GLAVE ZUBA.
- D. ZADRŽITE UGAO GLAVE ZUBA.

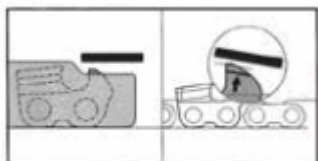

- E. IZBRUSITE MALE ZUBEREZNIH GLAVA PREMA DUBINI ŽLEBA MAČA (VIDI SLIKU IZNAD).
- F. AKO IMATE BILO KAKVIH PITANJA KONTAKTIRAJTE LOKALNOG PRODAVCA.

OŠTRENJE



ČIŠĆENJE I ODRŽAVANJE MOGU DA SE OBAVLJAJU SAMO KAD JE TESTERA ISKLJUČENA I BATERIJA IZVAĐENA.

GDE SKLADIŠTITI TESTERU

SKLADIŠTENJE

NAJVAŽNIJA STVAR PRE SKLADIŠTENJA LITIJUM JONSKIH BATERIJA TESTERE, JESTE DA SE UVERITE DA SU BATERIJE POTPUNO NAPUNJENE I DA JE NAPAJANJE ISKLJUČENO.

- 1. UVERITE SE DA SU BATERIJE SASVIM NAPUNJENE.**
- 2. UVERITE SE DA JE NAPAJANJE ISKLJUČENO.**
- 3. IZBEGAVAJTE ČUVANJE ALATA U EKSTREMNO TOPLIM ILI HLADNIM USLOVIMA.**
- 4. UKOLIKO SE TESTERA NEĆE DUŽE VREMENA KORISTITI , IZVADITE BATERIJE PRE SKLADIŠTENJA.**
- 5. BATERIJE I PUNJAČI MORAJU BITI OSTAVLJENI NA SIGURNOM MESTU ZAŠTIĆENOM OD PRODORA TOPLOTE,PRAŠINE I VLAGE.**
- 6. BATERIJE TREBA ČUVATI U SUVIM USLOVIMA.**
- 7. BATERIJE SE MORAJU ČUVATI NAJMANJE 1,5 METARA UDALJENO OD ZAPALJIVIH SUPSTANCI.**

PREPORUČENE TEMPERATURE SKLADIŠTENJA:

KRA TKOROČNO (MANJE OD JEDNOG MESECA)	-20°C - 60°C
SREDNJI ROK (MANJE OD ŠEST MESECI)	-10°C - 35°C
DUGOROČNO (VIŠE OD ŠEST MESECI)	0 - 30°C

- 8. DA BI SE GARANTovalo TRAJANJE ALATA I SPREČILO NJEGOVO PROPADANJE, MORA SE SKLADIŠTITI SA BATERIJAMA KOJE SU DOVOLJNO NAPUNJENE.**
- 9. KADA NISU U UPOTREBI, NAPUNITE BATERIJE NAJMANJE JEDNOM U ŠEST MESECI.**
- 10. NE UKLJUČUJTE NAPAJANJE TOKOM SKLADIŠTENJA.**

ODLAGANJE OTPADA I ZAŠTITA OKOLINE

UKLONITE BATERIJU IZ ALATA I RECIKLIRAJTE ALAT,BATERIJE,DODATKE I KOFER U MANIRU ZAŠTITE ŽIVOTNE SREDINE. ALAT KOJI SE BACA, NE SME BITI ODLAGAN SA KUĆNIM OTPADOM. MORATE ODNETI ALAT U CENTAR ZA RECIKLAŽU. AKO JE ALAT RAZMONTIRAN, DELOVI MORAJU BITI RAZDVOJENI U SKLADU SA TIPOM MATERIJALA I ODNETI U CENTAR ZA RECIKLAŽU.

- * NE IZLAŽITE BATERIJU ZA OTPAD SA KUĆNIM OTPADOM, U VATRU I U VODU.**
- * U SLUČAJU CURENJA OTROVNIH GASOVA ILI TEČNOSTI, OŠTEĆENE BATERIJE MOGU PREDSTAVLJATI RIZIK ZA ŽIVOTNU SREDINU ILI ZDRAVLJE KORISNIKA.**
- * IZVUCITE SVU ENERGIJU IZ BATERIJA PRE NEGO ŠTO IH BACITE U OTPAD.**
- * KORISTITE TRAKU ILI LEPAK ZA BILO KOJI OTVOR NA BATERIJI KAKO BI IZBEGLI KRATAK SPOJ.**
- * NE BAČAJTE NAPUNJENU BATERIJU.**
- * ODLAŽITE BATERIJE U OTPAD U SKLADU SA LOKALNIM REGULATIVAMA.**
- * POŠALJITE BATERIJU U CENTAR ZA EKOLOŠKU RECIKLAŽU.**
- * MOLIMO VAS DA KONTAKTIRATE LOKALNI MENADŽMENT ZA RECIKLAŽU.**

11 REŠAVANJE PROBLEMA

PROBLEMI	UZROK	REŠENJE
TESTERA NE MOŽE DA STARTUJE	<ol style="list-style-type: none"> 1. BATERIJA JE PRAZNA. 2. BATERIJE NIJE POVEZANA. 3. SIGURNOSNA BRAVA OKIDAČA NE MOŽE DA SE OSLOBODI. 4. NEISPRAVAN PREKIDAČ. 	<ol style="list-style-type: none"> 1. NAPUNITE BATERIJU. UPUTSTVO NA STR. 195 2. PROVERITE DA LI JE BATERIJA PRAVILNO UMETNUTA U PROREZ. KADA JE PRAVILNO POSTAVLJENA ČUĆETE ZVUK „KLIK“. 3. ZAMENITE SIGURNOSNU BRAVU I/ILI OKIDAČ. 4. POŠALJITE LOKALNOM DILERU ILI STOCKER-U.
RAD SA PREKIDIMA	<ol style="list-style-type: none"> 1. LABAVE UNUTRAŠNJE VEZE 2. NEISPRAVAN PREKIDAČ. 	<ol style="list-style-type: none"> 1./2. POŠALJITE LOKALNOM PRODAVCU ILI STOCKER-U.
PREGREVANJE LANCA ILI MAČA	<ol style="list-style-type: none"> 1. LANAC NIJE NAOŠTREN ILI JE OŠTEĆEN. 2. SLABO PODMAZIVANJE. KAO REZULTAT PREKOMERNOG TRENJA. 	<ol style="list-style-type: none"> 1. NAOŠTRITE LANAC ILI GA ZAMENITE. UPUTSTVO ZA OŠTRENJE NA STR. 206, UPUTSTVO ZA ZAMENU NA STR. 186. 2. PROVERITE DA LI JE PRAVILNO PODMAZIVANJE, NA STR. 204. 3. PODMAŽITE LANAC, NA STR.204.
SLABE PERFORMANSE SEČENJA	<ol style="list-style-type: none"> 1. SLABO PODMAZIVANJE, KAO REZULTAT PREVELIKOG TRENJA. 2. LANAC I MAČ SU ZAPRLJANI. 3. ZUBI LANCA NISU OŠTRI. 4. NEPRAVILNA TEHNIKA SEČENJA. 5. BATERIJA NIJE NAPUNJENA. 	<ol style="list-style-type: none"> 1. PODMAŽITE LANAC, KAO NA STR.204. 2. OČISTITE ZUBE LANCA I LANAC GENERALNO, KAO NA STR. 202. 3. NAOŠTRITE LANAC ILI GA ZAMENITE. UPUTSTVO ZA OŠTRENJE NA STR. 206. , UPUTSTVO ZA ZAMENU NA STR. 186. 4. PAŽLJIVO PROČITAJTE OPERATIVNA UPUTSTVA U ODELJKU “UPOTREBA”. 5. PROVERITE NIVO NAPUNJENOSTI BATERIJE, UPUTSTVO NA STR. 199.
BATERIJA SE NE PUNI. PUNJAČ TREPERI CRVENO.	<ol style="list-style-type: none"> 1. BATERIJA NIJE PRAVILNO POSTAVLJENA NA PUNJAČ. 2. PUNJAČ NIJE PRAVILNO POVEZAN SA MREŽOM. 3. KONTAKTI PUNJAČA BATERIJE SU ZAPRLJANI. 4. BATERIJA ILI PUNJAČ SU OŠTEĆENI ILI POKVARENI. 	<ol style="list-style-type: none"> 1. PROVERITE DA LI SU BATERIJE PRAVILNO UMETNUTE U PUNJAČ. KADA SU PRAVILNO POSTAVLJENE, ČUĆETE ZVUK “KLIK”. 2. POVEŽITE IH PRAVILNO. 3. OČISTITE IH SUVOM KRPOM. 4. PROBAJTE DA NAPUNITE OBE BATERIJE PUNJAČEM. AKO SE NAPUNI SAMO JEDNA BATERIJA, DRUGA BATERIJA JE OŠTEĆENA ILI U KVARU. AKO PUNJAČ NE PUNI NIJEDNU BATERIJU, OŠTEĆEN JE ILI U KVARU. KONTAKTIRAJTE LOKALNOG PRODAVCA ILI STOCKER ZA REZERVNE DELOVE.